

# Roomy Wall

## Produktinformation

### Indhold

<i>1. Betingelser</i>	<i>s.02</i>
<i>2. Anvendelse og funktion</i>	<i>s. 02</i>
<i>3. Miljø, genanvendelse og bortskaffelse</i>	<i>s. 02</i>
<i>4. Pleje, vedligeholdelse og rengøring</i>	<i>s. 02</i>
<i>5. Test og godkendelse</i>	<i>s.02</i>
<i>6. Komponentoversigt</i>	<i>s. 03-05</i>
<i>7. Demontering af modulramme</i>	<i>s. 06</i>

*I denne manual finder du information omkring Roomy Wall. Hvis du har spørgsmål, kontakt da venligst Roomy. Du kan altid sende en mail på [mail@roomy.dk](mailto:mail@roomy.dk) eller ringe til os på tlf. +45 21 97 16 41.*

**OBS! Inden du monterer din vægopstilling og tager den i brug, er det vigtigt, at du læser installations- og samlevejledningen for Roomy Wall grundigt igennem. Hensigten er at opnå tilstrækkelig sikkerhed ved opbygning og brug.**

**PRO | CRAFT**

Vejlevej 21, DK-8722 Hedensted

[www.procraft.dk](http://www.procraft.dk)

+45 53 76 75 74, [mail@procraft.dk](mailto:mail@procraft.dk)

## 1. Betingelser

Ved køb af Roomy Wall accepteres de gældende betingelser iht. købeloven, dog er der ingen erstatnings-pligt ved slid og brud på vægsystemets dele forårsaget af misvedligeholdelse eller forkert brug.

Garantibestemmelserne gælder ikke for naturligt slid. Ved tilsidesættelse af Roomy Walls instrukser og sikkerhedsbestemmelser, brug af uoriginale og/eller defekte dele eller konstruktionsændringer bortfalder garanti, ansvar og godkendelse.

## 2. Anvendelse og funktion

Roomy Wall er et enkelt og fleksibelt vægssystem opbygget af moduler, der skaber mulighed for en dynamisk, funktionel og personlig indretning. Vægssystemet er tiltænkt kontor- og uddannelsesmiljøer, hvor der er behov for at dele eksisterende lokaler op i mindre rum uden at skulle bygge permanente vægge.

Modulerne kan opbygges efter behov og ønske vha. forskellige koblingsmuligheder og monteres og justeres af brugeren selv uden brug af værktøj.

Roomy Wall egner sig særligt godt til at skabe andre eller nye arbejdspladser, små møderum, stillerum mm., da frontpanelerne er lydabsorberende og støjreducerende. Frontpanelerne kan farveprintes på begge sider, og ved hjælp af et simple klikssystem kan panelerne vendes.

Roomy Wall afgiver ingen farlige dampe eller kemikalier til omgivelserne. Ved slitage eller skader kan alle delkomponenter leveres som reservedele.

Roomy Wall leveres i tre modulstørrelser; large, medium og small og er designet til at passe sammen uafhængig af størrelse. Modulets ramme leveres samlet.

## 3. Miljø, genanvendelse og bortskaffelse

Roomy Wall er udviklet på baggrund af miljøvenlig omtanke og bæredygtig økonomi, blandt andet med hensyn til følgende:

- Lang levetid
- Stor brugsværdi
- Multifunktionelt og tidløst design
- Adskilbarhed og udskiftelige dele
- Materialesortering

Alle Roomy Walls dele er adskillelige og ved slitage eller skader kan alle dele leveres som reservedele.

**BEMÆRK:** Hvis du ønsker at bortskaffe Roomy Wall er det vigtigt, at du skiller dele ad og affaldssorterer korrekt og efter din lokale genbrugsstations regler. På denne måde sikrer du og vi bedst mulig materialegenbrug af alle delkomponenter. Se affaldssorteringsguide i komponentoversigten i punkt 6.

## 4. Pleje, vedligeholdelse og rengøring

Roomy Wall kræver ingen særlig vedligeholdelse og kan rengøres med vand og mildt rengøringsmiddel. Sammenkoblinger, hjul og hjørneclips må ikke smøres med olie. Beskyt evt. underlag og vægssystemet ved at putte filtpuder under din Roomy Wall opstilling.

## 5. Test og godkendelse

Roomy Wall er godkendt ifht. EN 1023-1/2/3. Denne standard specificerer prøvningsmetoder for stabilitet og for opbygning af skærmvægge.

Test af absorptionsegenskaber i henhold til EN ISO 354, som beskriver en metode som bestemmelse af materialers lydabsorptionskoefficient ved måling af efterklangtid i rum.



**PRO | CRAFT**





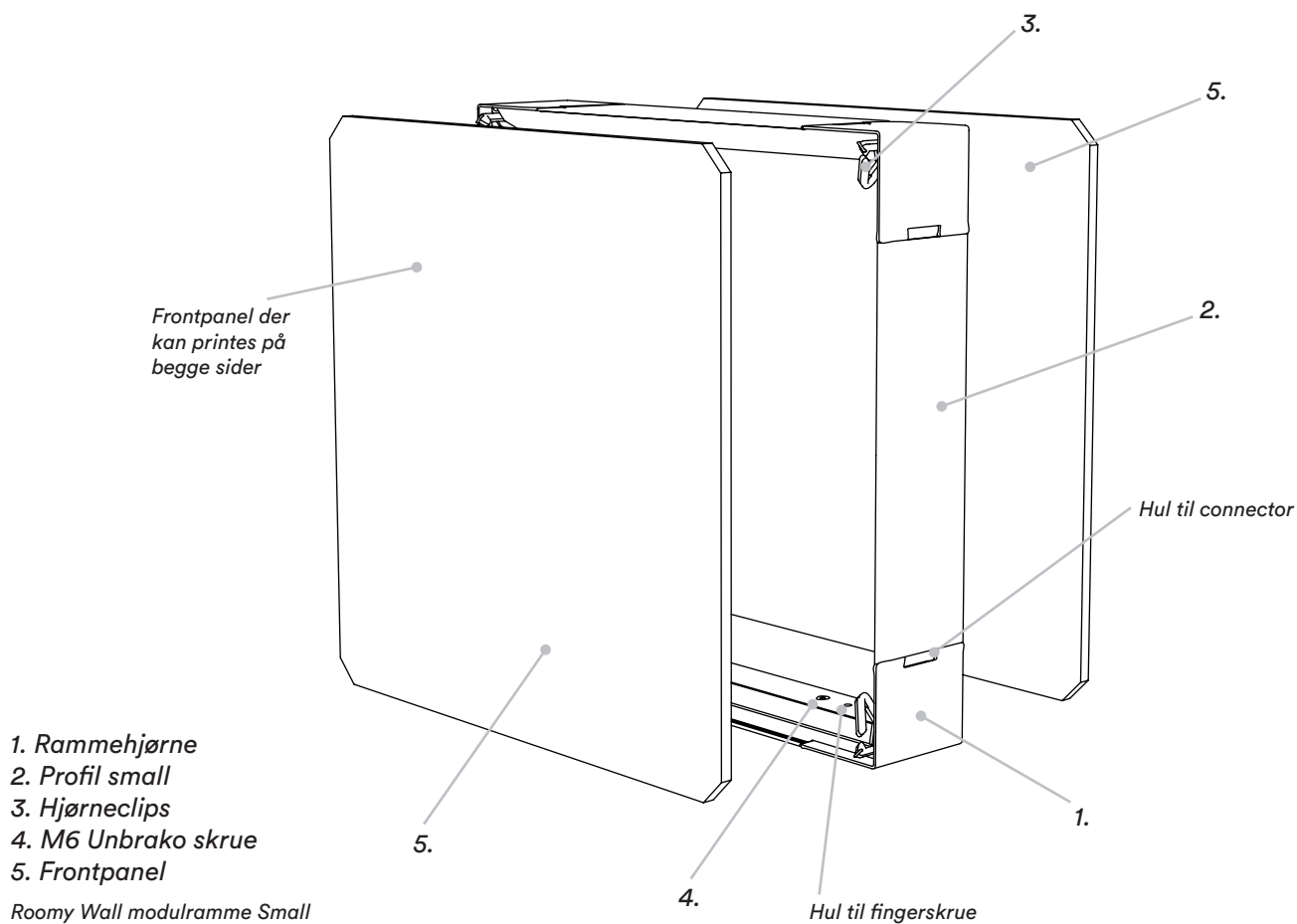











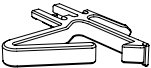

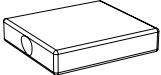



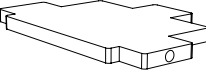

Vejlevej 21, DK-8722 Hedensted

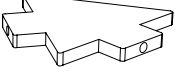
www.procraft.dk  
+45 53 76 75 74, mail@procraft.dk

## 6. Komponentoversigt

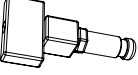

Vare	Vare og vare nr.	Dimensioner (mm)	Vægt (kg)	Levering
	Modulramme Large 11000	1000×1000×100	6 kg (10 kg. inkl. 2 stk. frontpaneler)	Rammen leveres samlet. Indeholder: 4×11018, 4×11019, 8×11017, 8×11023
	Modulramme Medium 11004	1000×500×100	5 kg (7,5 kg. inkl. 2 stk. frontpaneler)	Rammen leveres samlet. Indeholder: 4×11018, 2×11019, 2×11020, 8×11017, 8×11023
	Modulramme Small 11008	500×500×100	4 kg (5 kg. inkl. 2 stk. frontpaneler)	Rammen leveres samlet. Indeholder: 4×11018, 4×11020, 8×11017, 8×11023

Komponent	Vare og vare nr.	Materiale	Farve	Dimensioner (mm)	Affalds-sortering
	Rammehjørne 11018	Pulverlakeret stål	RAL 9006	135×135×100	
	Profil Large 11019	Naturelox. Aluminium	Aluminium	25,5×100×978,3	
	Profil Small 11020	Naturelox. Aluminium	Aluminium	25,5×100×478,3	
	Hjørneclips 11017	Indfarvet POM	RAL 9006	66,2×60×8	
	Fingerskrue 11022	PA og elgalvan. stål	Sort	M6×16	Spørg din lokale genbrugsstation*
	Connector 11015	Galvaniseret stål	Stål	35×39×8	
	Connector L 11012	Pulverlakeret stål	RAL 9006	94,5×94,5×8	
	Connector T 11013	Pulverlakeret stål	RAL 9006	94,5×139×8	
	Connector X 11014	Pulverlakeret stål	RAL 9006	139×139×8	
	Connector V 11080	Pulverlakeret stål	RAL 9006	104×99,7×8	
	Connector Y 11079	Pulverlakeret stål	RAL 9006	104×99,7×8	
	M6 Unbrako skrue 11023	Galvaniseret stål	Stål	M6×12	
	Ø50 Plast Hjul 11021	PA og PU	RAL 9002 RAL 7015	63,6×50,5×47,6	Spørg din lokale genbrugsstation*
	Connector Hjulbeslag 11016	Galvaniseret stål	Stål	35×35,5×14 Inkl. M8 gevindbolt	

\* Bemærk, at reglerne for affalds-sortering kan variere. Det er derfor vigtigt at tjekke op på reglerne hos din lokale genbrugsstation.



Metal affald







Hård plast affald

## PROICRAFT

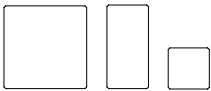
Vejlevej 21, DK-8722 Hedensted

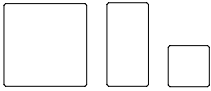
www.procraft.dk  
+45 53 76 75 74, mail@procraft.dk

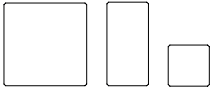
Komponent	Vare og vare nr.	Materiale	Farve	Dimensioner (mm)	Affalds-sortering
	Frontpanel Large 11002 Medium 11006 Small 11010	Polyester (PET)	Akustikplade m/print	994x994x9 994x494x9 494x494x9	
	Frontpanel Large 11003 Medium 11007 Small 11011	Polyester (PET)	Akustikplade m/dobbeltsidet print	994x994x9 994x494x9 494x494x9	
	Frontpanel Large 11003 Medium 11007 Small 11011	Alusandwich plade med magnetisk whiteboard	Hvid	994x994x9 994x494x9 494x494x9	Spørg din lokale genbrugsstation*

\* Bemærk, at reglerne for affalds-sortering kan variere. Det er derfor vigtigt at tjekke op på reglerne hos din lokale genbrugsstation.



Metal affald



Hård plast affald

**PRO**CRAFT

Vejlevej 21, DK-8722 Hedensted

www.procraft.dk  
 +45 53 76 75 74, mail@procraft.dk

## 7. Demontering af modulramme

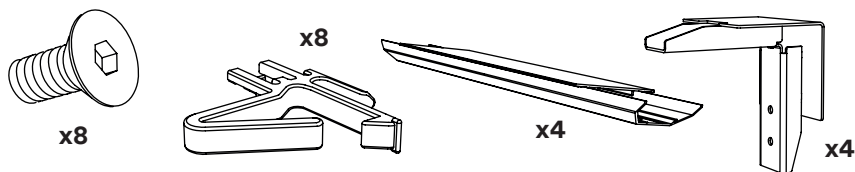

Et Roomy Wall-modulramme Small består af 8 stk. M6 unbrakoskrue, 8 stk. hjørneclips, 4 stk. profil small og 4 stk. rammehjørne.

1. Demontér 2 stk. hjørneclips i hvert rammehjørne (se fig.).

2. Når alle hjørneclips er demonteret, skilles selve rammen ad. Frigør rammen ved at skrue alle unbrako-skruerne ud, så hjørner og profiler kan adskilles.

**OBS!** Hvis ikke du kan frigøre hjørneclipsene fra rammehjørnet ved demontering, kan du med fordel presse en skruetrækker ind igennem hullet i rammehjørnet, så den rammer samlingen af de to hjørneclips. Pres til og de to clips vil løsne sig.

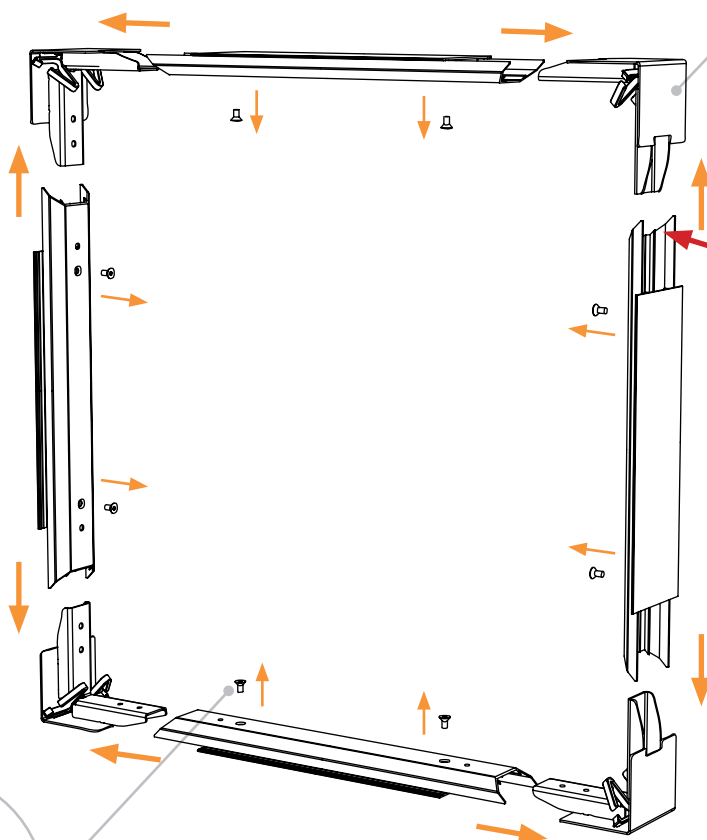
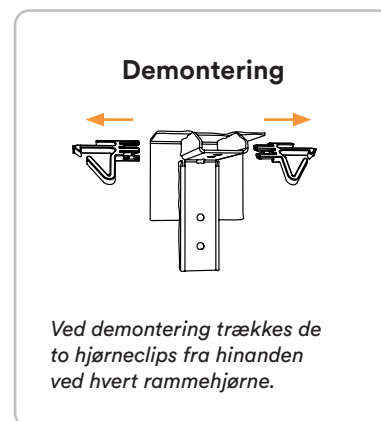

**Pas på!**

Ved demontering; vær opmærksom på, at rammens profiler kan have skarpe kanter!

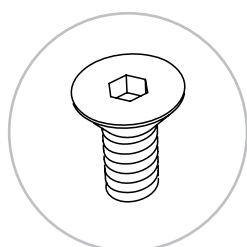

**PRO|CRAFT**

Vejlevej 21, DK-8722 Hedensted

www.procraft.dk

+45 53 76 75 74, mail@procraft.dk